

ตารางแสดงวงเงินงบประมาณที่ได้รับจัดสรรและราคากลางในงานจ้างก่อสร้าง

๑. ชื่อโครงการ งานปรับปรุงห้องพักนักศึกษาอาคารคณิตศาสตร์ คณะวิทยาศาสตร์ มหาวิทยาลัยเชียงใหม่ จำนวน ๑ รายการ
๒. หน่วยงานเจ้าของโครงการ ภาควิชาคณิตศาสตร์ คณะวิทยาศาสตร์ มหาวิทยาลัยเชียงใหม่
๓. วงเงินงบประมาณที่ได้รับจัดสรร เป็นเงิน ๓๐๐,๐๐๐.- บาท (สามแสนบาทถ้วน)
ลักษณะงานโดยสังเขป
หมวดงานสถาปัตยกรรม (งานผนัง งานพื้น งานประตูและหน้าต่าง งานไฟฟ้า และงานทาสีฝ้า เพดานและผนัง)
๔. ราคากลางคำนวณ ณ วันที่ ๙ กุมภาพันธ์ ๒๕๖๙
เป็นเงิน ๒๙๒,๖๗๕.๔๙ บาท (สองแสนเก้าหมื่นสองพันหกกร้อยเจ็ดสิบบ้าบาทสี่สิบบ้าสตางค์)
๕. บัญชีประมาณการราคากลาง
 - ๕.๑ แบบแสดงรายการปริมาณงานและราคา (แบบ ปร.๔)
 - ๕.๒ แบบสรุปค่าก่อสร้าง (แบบ ปร.๕ก)
 - ๕.๓ แบบสรุปราคากลางงานก่อสร้างอาคาร (แบบ ปร.๖)
๖. รายชื่อคณะกรรมการกำหนดราคากลาง
 - ๖.๑ ผศ.ดร.ธนะศักดิ์ หมวกทองกลาง
 - ๖.๒ ผศ.ดร.ธงชัย ดำรงโกคณัณฑ์
 - ๖.๓ นายคำรณ อินตาสม

การคำนวณราคากลางโดยใช้ Factor F

งาน : งานปรับปรุงห้องพักนักศึกษาอาคารคณิตศาสตร์ คณะวิทยาศาสตร์ มหาวิทยาลัยเชียงใหม่ จำนวน 1 รายการ

ค่าวัสดุและแรงงาน

223,570.00 บาท

หาค่า Factor F (งานอาคาร)

เงินล่วงหน้าจ่าย 0% ดอกเบี้ยเงินกู้ 7% ต่อปี

เงินประกันผลงานหัก 0% ค่า VAT 7%

ค่างาน(ทุน)ด้านต่ำ

0.00 บาท ค่า Factor F = 1.309100

ค่างาน(ทุน)ด้านสูง

500,000.00 บาท ค่า Factor F = 1.309100

ค่างานตามค่าวัสดุและแรงงาน

223,570.00 บาท

ผลต่างค่างาน(ทุน)ด้านสูง-ค่าวัสดุและแรงงาน = 500,000.00 - 223,570.00 = 276,430.00 บาท

ผลต่างค่างาน(ทุน)ด้านสูง-ต่ำ = 500,000.00 - 0.00 = 500,000.00 บาท

ผลต่างค่าFactorF ค่างาน(ทุน)ด้านสูง-ต่ำ = 1.309100 - 1.309100 = 0.000000

ค่า Factor F = 1.309100 + 0.000000 = 1.309100

ราคากลาง = ค่าวัสดุและแรงงาน x Factor F = 223,570.00 x 1.309100 = 292,675.49 บาท

(สองแสนเก้าหมื่นสองพันหกร้อยเจ็ดสิบบ้าบาทสี่สิบบเก้าสตางค์)

ลงชื่อประธานกรรมการ

(ผู้ช่วยศาสตราจารย์ ดร.ธนะศักดิ์ หมวกทองกลาง)

ลงชื่อกรรมการ

(ผู้ช่วยศาสตราจารย์ ดร.ธงชัย ดำรงโกภรณ์)

ลงชื่อกรรมการ

(นายคำณ อินมาสม)

แบบสรุปราคากลางงานก่อสร้างอาคาร

ชื่อโครงการ/งานก่อสร้าง	งานปรับปรุงห้องพักนักศึกษาอาคารคณิตศาสตร์ คณะวิทยาศาสตร์ มหาวิทยาลัยเชียงใหม่
สถานที่ก่อสร้าง	ภาควิชาคณิตศาสตร์ คณะวิทยาศาสตร์
แบบเลขที่	
หน่วยงานเจ้าของโครงการ/งานก่อสร้าง	คณะวิทยาศาสตร์ มหาวิทยาลัยเชียงใหม่
แบบ ปร.5 (ก) และ ปร.5 (ข) ที่แนบ มีจำนวน	1 ชุด ประกอบไปด้วย ปร.5 (ก) จำนวน 1 แผ่น และ ปร.5 (ข) จำนวน 1 แผ่น
คำนวณราคากลาง เมื่อวันที่	กุมภาพันธ์ 2569

ลำดับที่	รายการ	ค่าก่อสร้าง	หมายเหตุ
1	กลุ่มงานอาคาร / งานก่อสร้างอาคาร งานปรับปรุงห้องพักนักศึกษา อาคารคณิตศาสตร์ คณะวิทยาศาสตร์ มหาวิทยาลัยเชียงใหม่	292,675.49	ตามแบบ ปร.5 (ก)
สรุป	รวมค่าก่อสร้างทั้งโครงการ/งานก่อสร้าง ราคากลาง (ตัวเลข)	292,675.49	
	ราคากลาง (ตัวอักษร)	สองแสนเก้าหมื่นสองพันหกร้อยเจ็ดสิบห้าบาทสี่สิบเก้าสตางค์	

1. การใช้พัสดุที่ผลิตภายในประเทศ (โดยจะต้องใช้ไม่น้อยกว่าร้อยละ 60 ของมูลค่าพัสดุที่จะใช้ในงานก่อสร้างทั้งหมด)		
มูลค่าพัสดุที่ผลิตภายในประเทศของโครงการ คิดเป็นอัตรา (ร้อยละ)	100.00	ตามแบบสรุปการใช้พัสดุ

2. การใช้เหล็กที่ผลิตภายในประเทศ (โดยจะต้องใช้ไม่น้อยกว่าร้อยละ 90 ของปริมาณเหล็กที่ต้องใช้ทั้งหมด)		
มูลค่าเหล็กที่ผลิตภายในประเทศของโครงการ คิดเป็นอัตรา (ร้อยละ)	100.00	ตามแบบสรุปการใช้เหล็ก

หมายเหตุ :

- หลักเกณฑ์การคำนวณราคากลางตามพระราชบัญญัติการจัดซื้อจัดจ้างและการบริหารพัสดุภาครัฐ พ.ศ. 2560 และตามประกาศคณะกรรมการราคากลางและขึ้นทะเบียนผู้ประกอบการเรื่องหลักเกณฑ์และวิธีการกำหนดราคากลางงานก่อสร้าง ซึ่งประกาศในราชกิจจานุเบกษา ลงวันที่ เดือนธันวาคม 2568 จังหวัดเชียงใหม่
- อ้างอิงราคาวัสดุก่อสร้างจากสำนักดัชนีเศรษฐกิจการค้า สำนักงานปลัดกระทรวงพาณิชย์ สืบค้นจาก www.price.moc.go.th ประจำเดือนธันวาคม 2568 ของจังหวัดเชียงใหม่จังหวัดใกล้เคียงและกรุงเทพมหานคร (ตัวย่อในช่องหมายเหตุเขียนว่า " พาณิชย์จังหวัด ")
- อ้างอิงราคาวัสดุก่อสร้างโดยใช้วิธีการสืบราคาตามท้องตลาดหรือโทรสอบถามร้านค้าภายในท้องถิ่นฯ หรือ สืบค้นจาก Internet / Web Site (ตัวย่อในช่องหมายเหตุเขียนว่า " สืบจากร้านค้า " โดยให้แนบรายละเอียดและระบุชื่อร้านค้า (เบอร์โทร) หรือ ระบุชื่อ Web Site <https://.....>)
- อ้างอิงราคาค่าแรงตาม บัญชีค่าแรงงาน/ดำเนินการสำหรับการถอดแบบคำนวณราคากลางงานก่อสร้างที่ประกาศใช้พร้อมหลักเกณฑ์การคำนวณราคากลางงานก่อสร้าง แนวทาง วิธีปฏิบัติและรายละเอียดประกอบการถอดแบบคำนวณราคากลางงานก่อสร้าง คณะกรรมการราคากลางและขึ้นทะเบียนผู้ประกอบการ คณะอนุกรรมการราคากลางงานก่อสร้าง เดือนธันวาคม 2568 กรมบัญชีกลาง (ตัวย่อในช่องหมายเหตุเขียนว่า " กรมบัญชีกลาง ") และสืบราคาตามมาตรฐานแรงงานตามท้องตลาด (ตัวย่อในช่องหมายเหตุเขียนว่า " มาตรฐานแรงงาน ")
- อ้างอิงราคาครุภัณฑ์จัดซื้อ ให้เป็นไปตามบัญชีราคามาตรฐานครุภัณฑ์ กองมาตรฐานงบประมาณ 1 สำนักงบประมาณ เดือนธันวาคม 2568 (ตัวย่อในช่องหมายเหตุเขียนว่า " สำนักงบประมาณ ") หรือโทรสอบถามร้านค้าภายในท้องถิ่นฯ หรือ สืบค้นจาก Internet / Web Site (ตัวย่อในช่องหมายเหตุเขียนว่า " สืบจากร้านค้า " โดยให้แนบรายละเอียดและระบุชื่อร้านค้า (เบอร์โทร) หรือ ระบุชื่อ Web Site <https://.....>)
- การคำนวณค่า Factor F ให้เป็นไปตามหลักเกณฑ์การคำนวณราคากลางงานก่อสร้างของคณะกรรมการราคากลางและขึ้นทะเบียนผู้ประกอบการ
- อ้างอิงบัญชีราคาตัววัสดุและค่าแรงงาน สำนักงานคณะกรรมการการศึกษาขั้นพื้นฐาน กระทรวงศึกษาธิการ ปีงบประมาณ 2568 (ตัวย่อในช่องหมายเหตุเขียนว่า " สพฐ. ")
- อ้างอิงราคาครุภัณฑ์คอมพิวเตอร์ ตามเกณฑ์ราคากลางและคุณลักษณะพื้นฐานครุภัณฑ์คอมพิวเตอร์ ของกระทรวงดิจิทัลเพื่อเศรษฐกิจและสังคม เดือนธันวาคม 2568 (ตัวย่อในช่องหมายเหตุเขียนว่า " กระทรวงดิจิทัล ")
- หากปรากฏว่ามีความขัดแย้งกันระหว่าง รูปแบบรายการก่อสร้าง, รายการประกอบแบบ และบัญชีแสดงรายการประมาณราคา (BOQ) ให้ยึดถือรูปแบบรายการเป็นหลักและให้ปฏิบัติตามคำวินิจฉัยของคณะกรรมการตรวจรับพัสดุในงานจ้างก่อสร้าง ซึ่งจะพิจารณาโดยคำนึงถึงประโยชน์ของทางราชการเป็นสาระสำคัญ
- การปฏิบัติตามหนังสือกรมบัญชีกลางด่วนที่สุดที่ กค (กวาง) 0405.2/ว.78 ลงวันที่ 31 มกราคม 2565 เรื่องอนุมัติยกเว้น และกำหนดแนวทางการปฏิบัติตามกฎกระทรวงกำหนดพัสดุและวิธีการจัดซื้อจัดจ้างพัสดุที่รัฐต้องการส่งเสริมหรือสนับสนุน (ฉบับที่ 2) พ.ศ. 2563 ตัวย่อในช่องหมายเหตุเขียนว่า " MIT " (Made in Thailand) สำหรับพัสดุที่ผลิตภายในประเทศหรือ " ตปท." (ต่างประเทศ) สำหรับที่ใช้พัสดุผลิตจากต่างประเทศหรือนำเข้าจากต่างประเทศ



(ลงชื่อ).....ประธานกรรมการ
(ผู้ช่วยศาสตราจารย์ ดร.ระชะศักดิ์ หมวกทองกลาง)

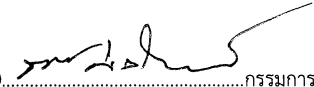

(ลงชื่อ).....กรรมการ
(ผู้ช่วยศาสตราจารย์ ดร.ธงชัย ดำรงโกภักดิ์)



(ลงชื่อ).....กรรมการ
(นายคำรณ อินมาสม)

แบบสรุปค่าก่อสร้าง

กลุ่มงาน/งาน	กลุ่มงานอาคาร / งานก่อสร้างอาคาร
ชื่อโครงการ/งานก่อสร้าง	งานปรับปรุงห้องพักนักศึกษาอาคารคณิตศาสตร์ คณะวิทยาศาสตร์ มหาวิทยาลัยเชียงใหม่
สถานที่ก่อสร้าง	ภาควิชาคณิตศาสตร์ คณะวิทยาศาสตร์
แบบเลขที่	
หน่วยงานเจ้าของโครงการ/งานก่อสร้าง	คณะวิทยาศาสตร์ มหาวิทยาลัยเชียงใหม่
แบบ ปร.4(ก) ที่แบบ มีจำนวน	1 ชุด
คำนวณราคากลาง เมื่อวันที่	กุมภาพันธ์ 2569

หน่วย : บาท

ลำดับที่	รายการ	ค่างานต้นทุน	Factor F	ค่าก่อสร้าง	หมายเหตุ
1	งานก่อสร้างอาคาร/ปรับปรุง หมวดงานสถาบันยกรรม งานปรับปรุงห้องพักนักศึกษาอาคารคณิตศาสตร์ คณะวิทยาศาสตร์ มหาวิทยาลัยเชียงใหม่	223,570.00			
	รวมราคางานก่อสร้างปรับปรุง	223,570.00	1.3091	292,675.49	
	เงื่อนไขการใช้ตาราง Factor F				ตาราง Factor F ให้เป็นไปตาม
	เงินล่วงหน้าจ่าย %				หลักเกณฑ์การคำนวณราคากลาง
	เงินประกันผลงานหัก %				งานก่อสร้างของคณะกรรมการ
	ดอกเบี้ยเงินกู้ 7 %				ราคากลางและชั้นทะเบียน
	ภาษีมูลค่าเพิ่ม 7 %				ผู้ประกอบการ

รวมราคางานก่อสร้างปรับปรุงทั้งหมด **292,675.49**

(ลงชื่อ).....ประธานกรรมการ
(ผู้ช่วยศาสตราจารย์ ดร.ธนะศักดิ์ หมวกทองกลาง)

(ลงชื่อ).....กรรมการ
(ผู้ช่วยศาสตราจารย์ ดร.ธงชัย ดำรงโกภักดิ์)

(ลงชื่อ).....กรรมการ
(นายคำรณ อินมาสม)

แบบแสดงรายการ ปริมาณงาน และราคา

กลุ่มงาน/งาน กลุ่มงานอาคาร / งานก่อสร้างอาคาร
 ชื่อโครงการ/งานก่อสร้าง งานปรับปรุงห้องพิกมศึกษาอาคารคณิตศาสตร์ คณะวิทยาศาสตร์ มหาวิทยาลัยเชียงใหม่
 สถานที่ก่อสร้าง ภาควิชาคณิตศาสตร์ คณะวิทยาศาสตร์ มหาวิทยาลัยเชียงใหม่
 หน่วยงานเจ้าของโครงการ/งานก่อสร้าง คณะวิทยาศาสตร์ มหาวิทยาลัยเชียงใหม่
 จำนวนราคากลางโดย คณะกรรมการกำหนดราคากลาง

แบบเลขที่
 เมื่อวันที่ กุมภาพันธ์ 2569
 หน่วย

ลำดับ	รายการ	ปริมาณ	หน่วย	ค่าวัสดุ		ค่าแรงงาน		ราคารวม	หมายเหตุ
				หน่วยละ	รวมเงิน	หน่วยละ	รวมเงิน		
1	หมวดงานสถาปัตยกรรม								
1.1	งานผนัง - ผังโครงสร้างเหล็กอบสังกะสี กรุแผ่นมาร์บอร์ทหนา 6 มม. งานพื้น - โครงเหล็กกับพื้นขนาด 2" * 2" - แผ่นซีเมนต์หนา 20 มม. - ไม้ดีด 1d" - ไม้จอย 4" - ลวดเชื่อม - สึกกินนิม - ค่าแรงงานติดตั้งประกอบโครงสร้างเหล็กและติดตั้งแผ่นซีเมนต์มาร์บอร์ท	34.00	ตร.ม.	500.00	17,000.00	200.00	6,800.00	23,800.00	สีจากร้านค้า /
1.2	งานผนัง - โครงเหล็กกับพื้นขนาด 2" * 2" - แผ่นซีเมนต์หนา 20 มม. - ไม้ดีด 1d" - ไม้จอย 4" - ลวดเชื่อม - สึกกินนิม - ค่าแรงงานติดตั้งประกอบโครงสร้างเหล็กและติดตั้งแผ่นซีเมนต์มาร์บอร์ท	21.00	เส้น	440.00	9,240.00	-	-	9,240.00	สีจากร้านค้า /
		6.00	แผ่น	950.00	5,700.00	-	-	5,700.00	สีจากร้านค้า /
		2.00	แผ่น	250.00	500.00	-	-	500.00	สีจากร้านค้า /
		6.00	แผ่น	55.00	330.00	-	-	330.00	สีจากร้านค้า /
		3.00	ท่อน	200.00	600.00	-	-	600.00	สีจากร้านค้า /
		25.00	ตร.ม.	20.00	500.00	-	-	500.00	สีจากร้านค้า /
		12.00	ตร.ม.	-	-	600.00	7,200.00	7,200.00	สีจากร้านค้า /
1.3	งานประตูดะหน้าต่าง - ป.1 ประตูบานลึงสูงพร้อมสอง อลูมิเนียมสีอะลูมิเนียม หนาไม่น้อยกว่า 1.2 มม. กรงจากโลหะ - น.1 หน้าต่างบานเลื่อนออกซ้าย - ซขวา อลูมิเนียมสีอะลูมิเนียม หนาไม่น้อยกว่า 1.2 มม. กรงจากโลหะ - น.2 หน้าต่างบานติดตาย อลูมิเนียมสีอะลูมิเนียม หนาไม่น้อยกว่า 1.2 มม. กรงจากโลหะ	1.00	ชุด	26,000.00	26,000.00	3,000.00	3,000.00	29,000.00	สีจากร้านค้า /
		3.00	ชุด	12,000.00	36,000.00	1,500.00	4,500.00	40,500.00	สีจากร้านค้า /
		1.00	ชุด	8,000.00	8,000.00	1,800.00	1,800.00	9,800.00	สีจากร้านค้า /
1.4	งานไฟฟ้า - เดินระบบไฟฟ้าแสงสว่าง เดินสายไฟฟ้าร้อยท่อ PVC สีขาว พร้อมสวิตช์ - เดินระบบไฟฟ้าสำหรับ เดินสายไฟฟ้าร้อยท่อ PVC สีขาว พร้อมตัวรับ - โคมไฟรีเฟล็ก 2 * 18W - โคมไฟท่อ Led 1 * 18W - เดินระบบสายเมนเครื่องปรับอากาศ	26.00	จุด	950.00	24,700.00	400.00	10,400.00	35,100.00	สีจากร้านค้า /
		6.00	จุด	1,200.00	7,200.00	400.00	2,400.00	9,600.00	สีจากร้านค้า /
		12.00	ชุด	800.00	9,600.00	150.00	1,800.00	11,400.00	สีจากร้านค้า /
		14.00	ชุด	700.00	9,800.00	150.00	2,100.00	11,900.00	สีจากร้านค้า /
		2.00	ชุด	2,800.00	5,600.00	400.00	800.00	6,400.00	สีจากร้านค้า /
1.5	งานทาสีฝ้าเพดานและผนัง - ทาสีภายในและฝ้าเพดานด้วยสีน้ำอะคริลิก 100%	220.00	ตร.ม.	60.00	13,200.00	40.00	8,800.00	22,000.00	สีจากร้านค้า /
					173,970.00		49,600.00	223,570.00	
					173,970.00		-	223,570.00	

หมายเหตุ: สืบราคาจากฐานค่า 1. บริษัท โคมโปรดักส์เซ็นเตอร์ จำกัด (มหาชน) 2. บริษัท สยามโกลบอลเฮ้าส์ จำกัด (มหาชน) 3. บริษัท นพดลพานิช จำกัด

(ลงชื่อ) ประธานกรรมการ
(ผู้ช่วยศาสตราจารย์ ดร.ชนะศักดิ์ ทมวกทองกลาง)

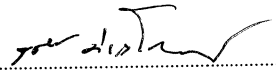
(ลงชื่อ) กรรมการ
(ผู้ช่วยศาสตราจารย์ ดร.ธงชัย ดำรงโกภักดิ์)

(ลงชื่อ) กรรมการ
(นายคำรณ อินมาสม)

(ลงชื่อ)..........ประธานกรรมการ
(ผู้ช่วยศาสตราจารย์ ดร.ธนะศักดิ์ หมวกทองกลาง)

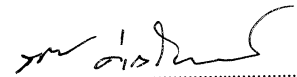
(ลงชื่อ)..........กรรมการ
(ผู้ช่วยศาสตราจารย์ ดร.ธงชัย ดำรงโกภักดิ์)

(ลงชื่อ)..........กรรมการ
(นายคำรณ อินมาสม)

แบบสรุปราคากลางงานก่อสร้างอาคาร

ชื่อโครงการ/งานก่อสร้าง	งานปรับปรุงห้องพักนักศึกษาอาคารคณิตศาสตร์ คณะวิทยาศาสตร์ มหาวิทยาลัยเชียงใหม่
สถานที่ก่อสร้าง	ภาควิชาคณิตศาสตร์ คณะวิทยาศาสตร์
แบบเลขที่	
หน่วยงานเจ้าของโครงการ/งานก่อสร้าง	คณะวิทยาศาสตร์ มหาวิทยาลัยเชียงใหม่
แบบ ปร.5 (ก) และ ปร.5 (ข) ที่แบบ มีจำนวน	1 ชุด ประกอบไปด้วย ปร.5 (ก) จำนวน 1 แผ่น และ ปร.5 (ข) จำนวน 1 แผ่น
คำนวณราคากลาง เมื่อวันที่	กุมภาพันธ์ 2569

ลำดับที่	รายการ	ค่าก่อสร้าง	หมายเหตุ
1	กลุ่มงานอาคาร / งานก่อสร้างอาคาร งานปรับปรุงห้องพักนักศึกษา อาคารคณิตศาสตร์ คณะวิทยาศาสตร์ มหาวิทยาลัยเชียงใหม่	292,675.49	ตามแบบ ปร.5 (ก)
สรุป	รวมค่าก่อสร้างทั้งโครงการ/งานก่อสร้าง ราคากลาง (ตัวเลข)	292,675.49	
	ราคากลาง (ตัวอักษร)	สองแสนเก้าหมื่นสองพันหกร้อยเจ็ดสิบห้าบาทสี่สิบเก้าสตางค์	

1. การใช้วัสดุที่ผลิตภายในประเทศ (โดยจะต้องใช้ไม่น้อยกว่าร้อยละ 60 ของมูลค่าวัสดุที่จะใช้ในงานก่อสร้างทั้งหมด)		
มูลค่าวัสดุที่ผลิตภายในประเทศของโครงการ คิดเป็นอัตรา (ร้อยละ)	100.00	ตามแบบสรุปการใช้วัสดุ

2. การใช้เหล็กที่ผลิตภายในประเทศ (โดยจะต้องใช้ไม่น้อยกว่าร้อยละ 90 ของปริมาณเหล็กที่จะต้องใช้ทั้งหมด)		
มูลค่าเหล็กที่ผลิตภายในประเทศของโครงการ คิดเป็นอัตรา (ร้อยละ)	100.00	ตามแบบสรุปการใช้เหล็ก

หมายเหตุ :

- หลักเกณฑ์การคำนวณราคากลางตามพระราชบัญญัติการจัดซื้อจัดจ้างและการบริหารพัสดุภาครัฐ พ.ศ. 2560 และตามประกาศคณะกรรมการราคากลางและขึ้นทะเบียนผู้ประกอบการเรื่องหลักเกณฑ์และวิธีการกำหนดราคากลางงานก่อสร้าง ซึ่งประกาศในราชกิจจานุเบกษา ลงวันที่ เดือนธันวาคม 2568 จังหวัดเชียงใหม่
- อ้างอิงราคาวัสดุก่อสร้างจากสำนักดัชนีเศรษฐกิจการค้า สำนักงานปลัดกระทรวงพาณิชย์ สืบค้นจาก www.price.moc.go.th ประจำเดือนธันวาคม 2568 ของจังหวัดเชียงใหม่จังหวัดใกล้เคียงและกรุงเทพมหานคร (ตัวอยู่ในช่องหมายเหตุเขียนว่า " พาณิชย์จังหวัด ")
- อ้างอิงราคาวัสดุก่อสร้างโดยใช้วิธีการสืบราคาตามท้องตลาดหรือโทรสอบถามร้านค้าภายในท้องถิ่นฯ หรือ สืบค้นจาก Internet / Web Site (ตัวอยู่ในช่องหมายเหตุเขียนว่า " สืบจากร้านค้า" โดยให้แนบรายละเอียดและระบุชื่อร้านค้า (เบอร์โทร) หรือ ระบุชื่อ Web Site <https://.....>)
- อ้างอิงราคาค่าแรงตาม บัญชีค่าแรงงาน/ดำเนินการสำหรับการถอดแบบคำนวณราคากลางงานก่อสร้างที่ประกาศใช้พร้อมหลักเกณฑ์การคำนวณราคากลางงานก่อสร้าง แนวทาง วิธีปฏิบัติและรายละเอียดประกอบการถอดแบบคำนวณราคากลางงานก่อสร้าง คณะกรรมการราคากลางและขึ้นทะเบียนผู้ประกอบการ คณะอนุกรรมการราคากลางงานก่อสร้าง เดือนธันวาคม 2568 กรมบัญชีกลาง (ตัวอยู่ในช่องหมายเหตุเขียนว่า " กรมบัญชีกลาง ") และสืบราคาตามมาตรฐานแรงงานตามท้องตลาด (ตัวอยู่ในช่องหมายเหตุเขียนว่า " มาตรฐานแรงงานฯ ")
- อ้างอิงราคาครุภัณฑ์จัดซื้อ ให้เป็นไปตามตามบัญชีราคามาตรฐานครุภัณฑ์ กองมาตรฐานงบประมาณ 1 สำนักงบประมาณ เดือนธันวาคม 2568 (ตัวอยู่ในช่องหมายเหตุเขียนว่า " สำนักงบประมาณฯ ") หรือโทรสอบถามร้านค้าภายในท้องถิ่นฯ หรือ สืบค้นจาก Internet / Web Site (ตัวอยู่ในช่องหมายเหตุเขียนว่า " สืบจากร้านค้า" โดยให้แนบรายละเอียดและระบุชื่อร้านค้า (เบอร์โทร) หรือ ระบุชื่อ Web Site <https://.....>)
- การคำนวณค่า Factor F ให้เป็นไปตามหลักเกณฑ์การคำนวณราคากลางงานก่อสร้างของคณะกรรมการราคากลางและขึ้นทะเบียนผู้ประกอบการ
- อ้างอิงบัญชีราคาค่าวัสดุและค่าแรงงาน สำนักงานคณะกรรมการการศึกษาขั้นพื้นฐาน กระทรวงศึกษาธิการ ปีงบประมาณ 2568 (ตัวอยู่ในช่องหมายเหตุเขียนว่า " สพฐ. ")
- อ้างอิงราคาครุภัณฑ์คอมพิวเตอร์ ตามเกณฑ์ราคากลางและคุณลักษณะพื้นฐานครุภัณฑ์คอมพิวเตอร์ ของกระทรวงดิจิทัลเพื่อเศรษฐกิจและสังคม เดือนธันวาคม 2568 (ตัวอยู่ในช่องหมายเหตุเขียนว่า " กระทรวงดิจิทัลฯ ")
- หากปรากฏว่ามีควมขัดแย้งกันระหว่าง รูปแบบรายการก่อสร้าง, รายการประกอบแบบ และบัญชีแสดงรายการประมาณราคา (BOQ) ให้ยึดถือรูปแบบรายการเป็นหลักและให้ปฏิบัติตามคำวินิจฉัยของคณะกรรมการตรวจรับพัสดุในงานจ้างก่อสร้าง ซึ่งจะพิจารณาโดยคำนึงถึงประโยชน์ของทางราชการเป็นสาระสำคัญ
- การปฏิบัติตามหนังสือกรมบัญชีกลางด่วนที่สุดที่ กค (กวก) 0405.2/ว.78 ลงวันที่ 31 มกราคม 2565 เรื่องอนุมัติยกเว้น และกำหนดแนวทางการปฏิบัติตามกฎกระทรวงกำหนดพัสดุและวิธีการจัดซื้อจัดจ้างพัสดุที่รัฐต้องการส่งเสริมหรือสนับสนุน (ฉบับที่ 2) พ.ศ. 2563 ตัวอยู่ในช่องหมายเหตุเขียนว่า " MIT " (Made in Thailand) สำหรับพัสดุที่ผลิตภายในประเทศหรือ " ตปท." (ต่างประเทศ) สำหรับที่ใช้พัสดุผลิตจากต่างประเทศหรือนำเข้าจากต่างประเทศ)



(ลงชื่อ).....ประธานกรรมการ
(ผู้ช่วยศาสตราจารย์ ดร.ธนะศักดิ์ หมวกทองกลาง)

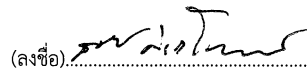

(ลงชื่อ).....กรรมการ
(ผู้ช่วยศาสตราจารย์ ดร.ธงชัย ดำรงโภคภัณฑ์)



(ลงชื่อ).....กรรมการ
(นายคำรณ อินมาสม)



โครงการ

งานปรับปรุงห้องพักนักศึกษาอาคารคณิตศาสตร์
คณะศึกษาศาสตร์ มหาวิทยาลัยเชียงใหม่

โดย

หน่วยอาคารสถานที่สาธารณูปการและยานพาหนะ
คณะศึกษาศาสตร์ มหาวิทยาลัยเชียงใหม่



รายการประกอบแบบก่อสร้าง

1.งานโครงสร้าง	งานพื้นโครงสร้างเหล็กกล่อง ขนาด ๒'x2' และปูแผ่นวีว่าบอร์ด หนา 20 มม.
2.งานผนัง	▽ ผนังเดิมทำการทาสี ▽ ผนังสมารท์บอร์ดหนา 6 มม.พร้อมทาสี
3.งานสี	- สีน้ำอะคริลิก 100% ภายในยี่ห้อ TOA,JOTAN,JBP หรือเทียบเท่า - สีรองพื้นยี่ห้อ TOA,JOTAN,JBP หรือเทียบเท่า - สีรองพื้น กันสนิม ยี่ห้อ TOA,JOTAN,JBP หรือเทียบเท่า - สีน้ำมันทาโลหะยี่ห้อ TOA,JOTAN,JBP หรือเทียบเท่า
4.งานประตูและหน้าต่าง	Ⓟ1) อลูมิเนียมสีอะลูมิเนียมขนาดไม่น้อยกว่า 1.2 มม. พร้อมอุปกรณ์บานสวิงครบชุด Ⓟ1) อลูมิเนียมสีอะลูมิเนียมขนาดไม่น้อยกว่า 1.2 มม. พร้อมอุปกรณ์บานเลื่อนครบชุด Ⓟ2) อลูมิเนียมสีอะลูมิเนียมขนาดไม่น้อยกว่า 1.2 มม.
5.งานไฟฟ้า	- ตามกำหนดไว้ในแบบ และรายการประกอบแบบวิศวกรรมไฟฟ้า - อุปกรณ์ไฟฟ้าทั้งหมดใช้ของตามมาตรฐาน ม.อ.ก. รับรองเท่านั้น
หมายเหตุ	- สิ่งปรากฏในแบบแปลนหรือรายการขัดแย้งกันให้ถือสิ่งที่ตีความเป็นเกณฑ์เสมอทั้งนี้โดยสถาปนิกหรือวิศวกร

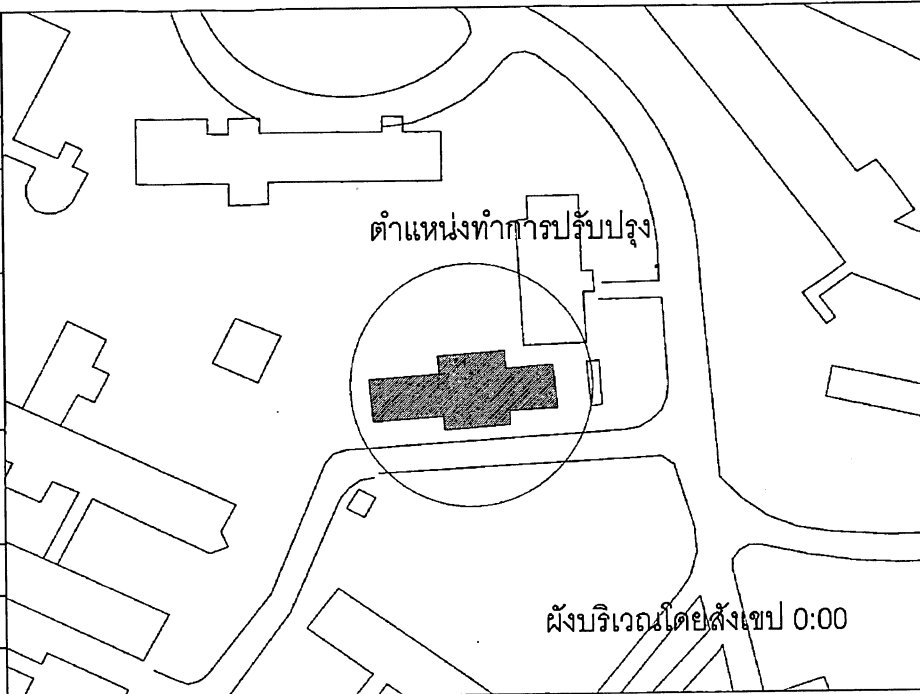

สารบัญแบบ

แบบสถาปัตยกรรม		แบบวิศวกรรมโครงสร้าง		แบบงานระบบไฟฟ้า		แบบงานระบบสุขาภิบาล	
A - 01	สารบัญแบบ			EE - 01	แปลนไฟฟ้า		
A - 02	แปลนพื้นที่ 1 (ปรับปรุง)			EE - 02	แปลนไฟฟ้าและเครื่องปรับอากาศ		
A - 03	รูปด้านที่ 1						
A - 04	รูปด้านที่ 2, 3 และแบบขยายพื้น						
A - 05	แบบขยายประตูหน้าต่าง						
							ตรวจแล้ว
							(ผู้ช่วยศาสตราจารย์ ดร.ชาย รังสิยากุล)

ผู้อำนวยการศูนย์บริหารจัดการเมืองเพื่อความยั่งยืน

โครงการ
 ราชภัฏนครราชสีมา
 คณะวิศวกรรมศาสตร์ สาขาวิศวกรรมโยธา

DRAWING
 ชื่อ
 นายคณกร ชินวงษ์
 STRUCTURAL ENGINEERS
 วิศวกรโครงสร้าง

ELECTRICAL ENGINEER
 วิศวกรไฟฟ้า

SANITARY ENGINEER
 วิศวกรสุขาภิบาล

MECHANICAL ENGINEER
 วิศวกร เครื่องกล

เห็นชอบ
 ๑๕/๗/๖๖

หมายเหตุ
 1. 1:50
 2. -
 3. -

NOTE



โครงการ
 การปรับปรุงมหาวิทยาลัยราชภัฏวชิรวิทยาคาร
 คณะวิศวกรรมศาสตร์ วิทยาเขตจังหวัดบุรีรัมย์

DRAWING
 เขียน
 วิชาความรู้
 STRUCTURAL ENGINEERS
 วิศวกรโครงสร้าง

ELECTRICAL ENGINEER
 วิศวกรไฟฟ้า

SANITARY ENGINEER
 วิศวกรสุขาภิบาล

MECHANICAL ENGINEER
 วิศวกรเครื่องกล

แผ่นจบ
 1/8/2561

มหาวิทยาลัยราชภัฏวชิรวิทยาคาร

อนุมัติ

SHOW
 แปลงพื้นที่ 1

SCALE 1 : 200
 DATE -
 REVISION

NOTE

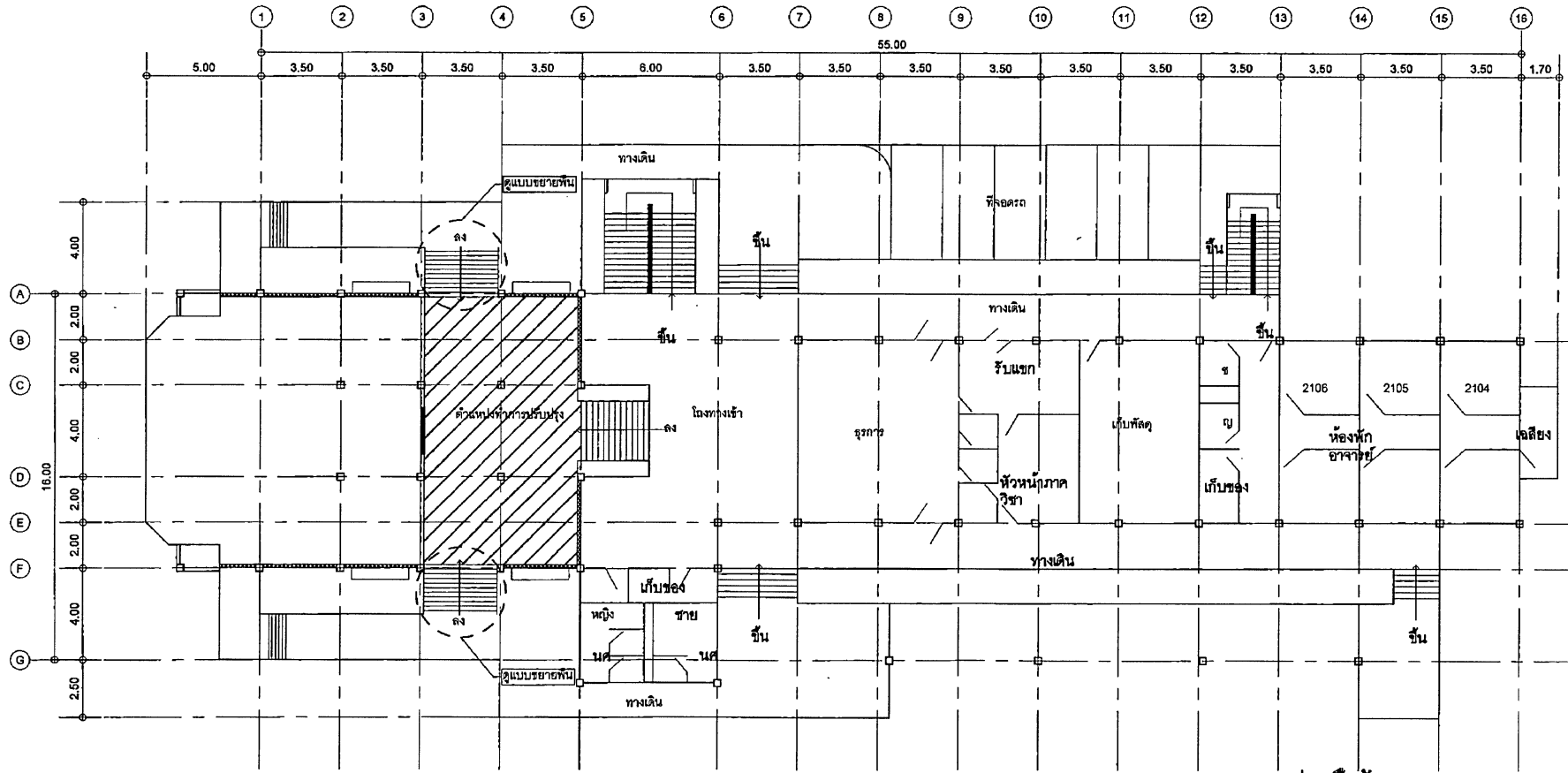

แปลนพื้นชั้น 1
 SCALE 1 : 200

ตรวจแล้ว

(ผู้ช่วยศาสตราจารย์ ดร.ชาย รัชสิยากุล)
 ผู้อำนวยการศูนย์บริหารจัดการเมืองเพื่อความยั่งยืน

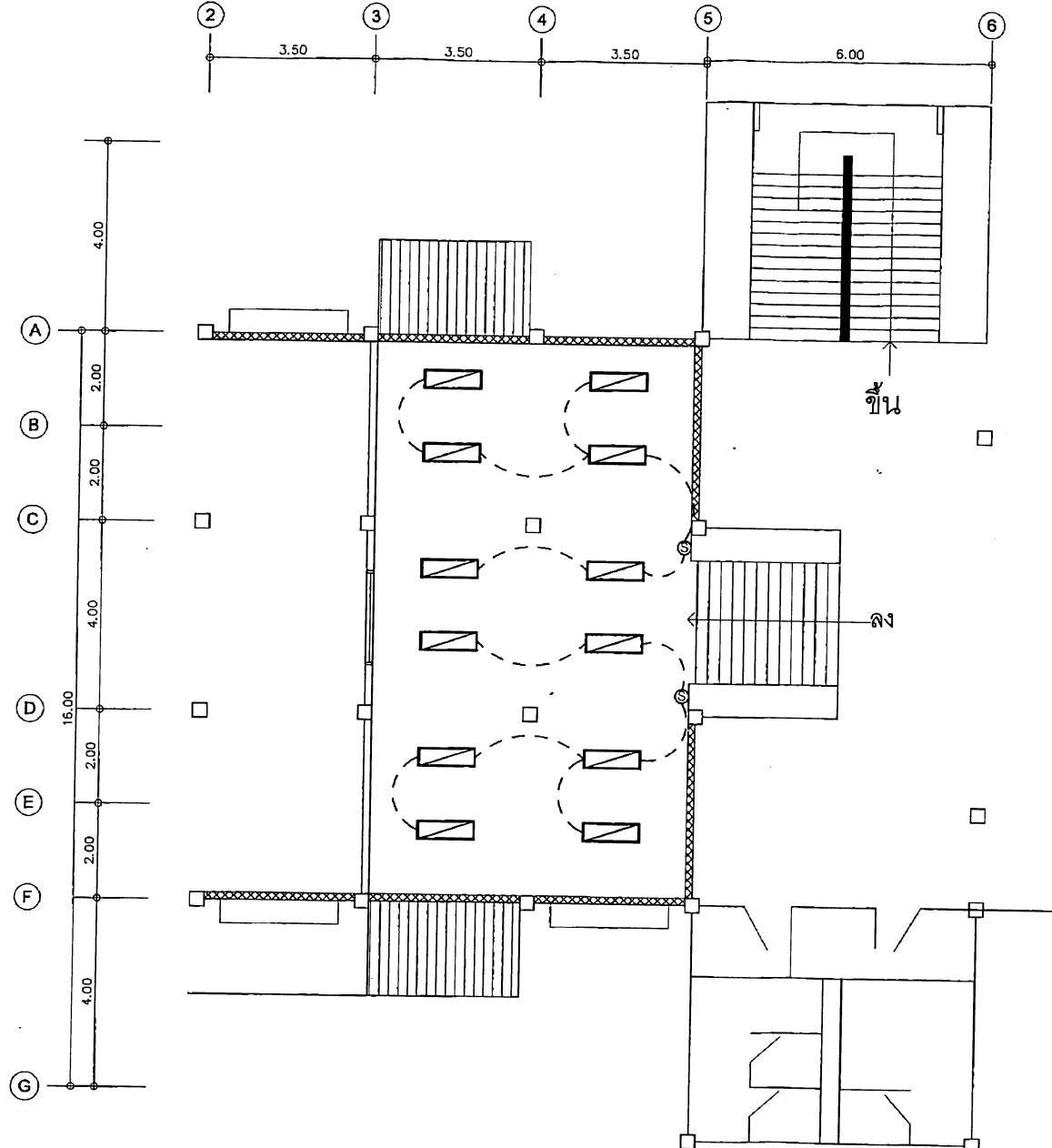

สัญลักษณ์	ความหมาย
⊙	สวิตช์ 2 ทาง
▭	โคมไฟที่ติดตั้งบนเพดานชนิด LED 2 x 18 w.
- - -	เดินท่อร้อยสาย ท่อ PVC.

แปลนระบบแสงสว่าง (ปรับปรุง)
SCALE 1 : 100

ตรวจแล้ว

(ผู้ช่วยศาสตราจารย์ ดร.ชาย รั้งสิยากุล)
ผู้อำนวยการศูนย์บริหารจัดการเมืองเพื่อความยั่งยืน



โครงการ
งานปรับปรุงอาคารเรียนอาคาร
คณะวิศวกรรมศาสตร์ มหาวิทยาลัยราชภัฏปัตตานี

DRAWING
เขียน

นายคณกร ชินทรานนท์

STRUCTURAL ENGINEERS
วิศวกรรมโครงสร้าง

ELECTRICAL ENGINEER
วิศวกรรมไฟฟ้า

SANITARY ENGINEER
วิศวกรรมสุขาภิบาล

MECHANICAL ENGINEER
วิศวกรรมเครื่องกล

แก้ไข

หน้าภาพวิศวกรรมศูนย์บริหารศูนย์

อนุมัติ

SHOW
แปลนระบบแสงสว่าง (ปรับปรุง)

SCALE 1 : 100
DATE -
REVISION

NOTE

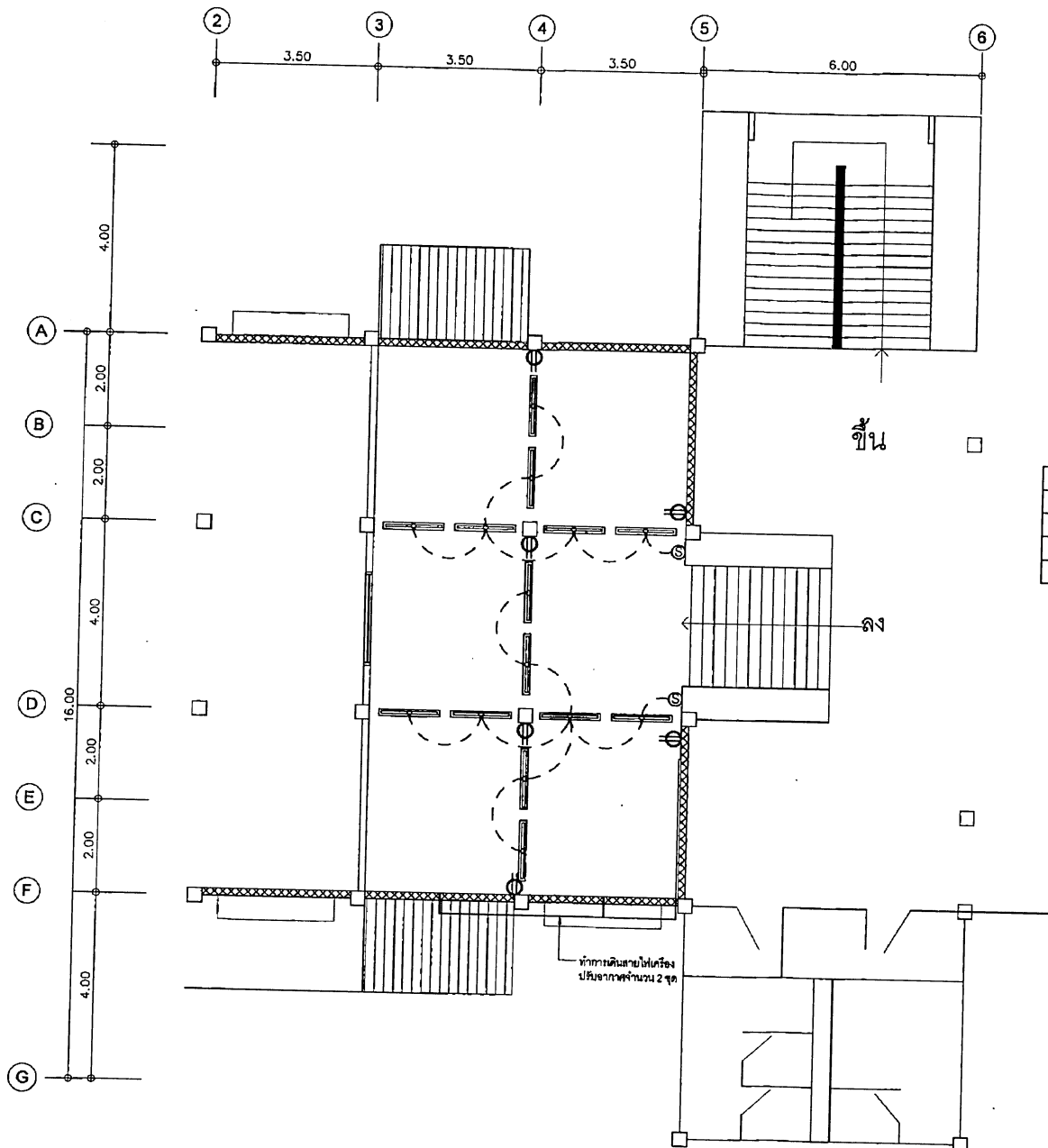

สัญลักษณ์	ความหมาย
⊙	สวิตช์ 2 ทาง
⊖	ปลั๊กไฟ 2 ขั้ว สีส้ม/เขียว/น้ำเงิน
—	โคมไฟ LED 1 x 18 w.
- - -	เดินท่อร้อยสาย ท่อ PVC.

แปลนระบบไฟฟ้ากำลัง (ปรับปรุง)

SCALE 1 : 100

ตรวจแล้ว

(ผู้ช่วยศาสตราจารย์ ดร.ชาย รังสิยากุล)
ผู้อำนวยการศูนย์บริหารจัดการเมืองเพื่อความยั่งยืน



โครงการ
งานปรับปรุงอาคารเรียนอาคาร
คณะวิทยาศาสตร์ มหาวิทยาลัยราชภัฏบุรีรัมย์

DRAWING
เขียน
นายกำธร ชินนอก
STRUCTURAL ENGINEERS
วิศวกรโครงสร้าง

ELECTRICAL ENGINEER
วิศวกรไฟฟ้า

SANITARY ENGINEER
วิศวกรสุขาภิบาล

MECHANICAL ENGINEER
วิศวกรเครื่องกล

เขียน
ว.ค.ค.

พ.น.ภาควิชาฯ.ศูนย์บริหารฯ

อนุมัติ

SHOW
แปลนระบบไฟฟ้ากำลัง (ปรับปรุง)

SCALE 1 : 100
DATE -
REVISION

NOTE
EE-0
04

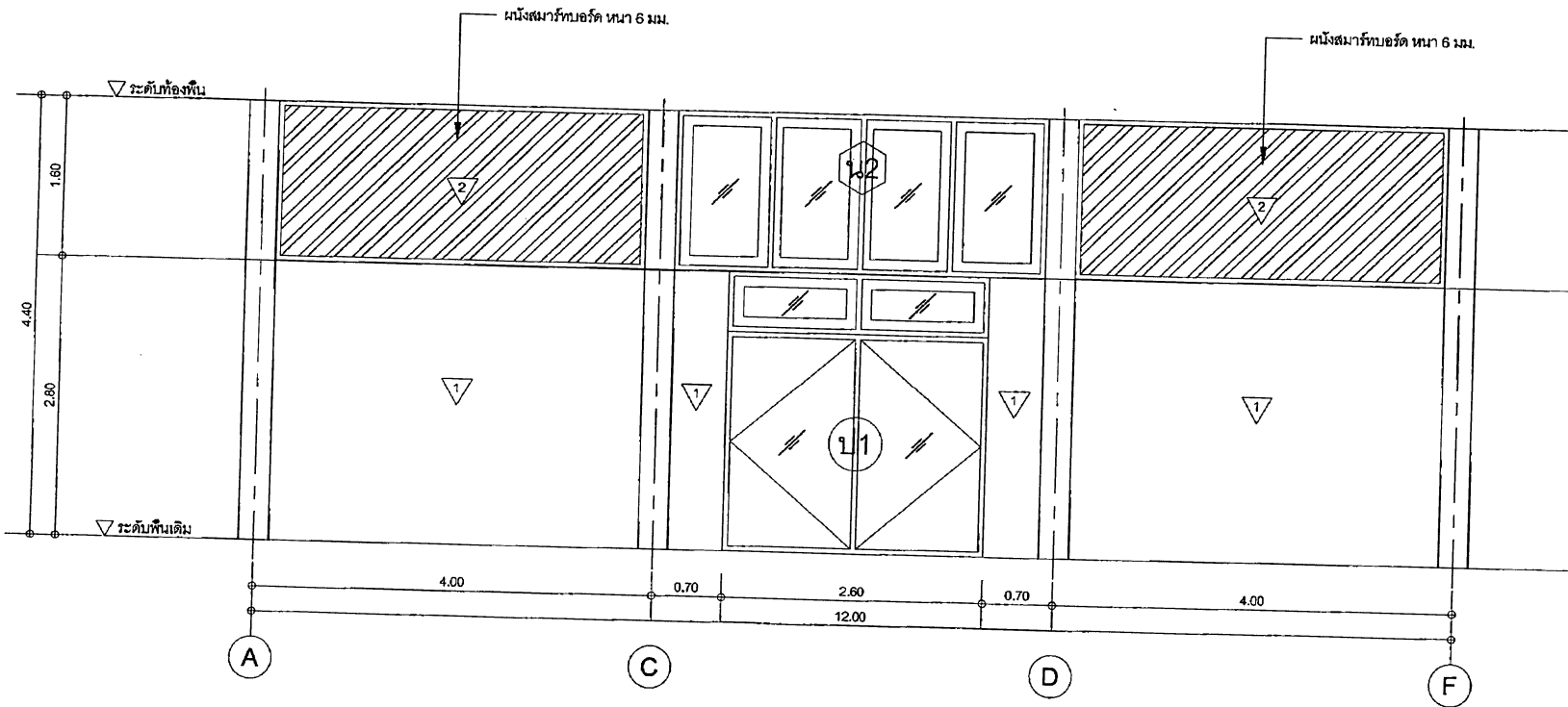

รูปด้านที่ 1

SCALE 1 : 50

ตรวจแล้ว

(ผู้ช่วยศาสตราจารย์ ดร.ชาย ริงสิยากุล)
ผู้อำนวยการศูนย์บริหารจัดการเมืองเพื่อความยั่งยืน



โครงการ	งานแปลนอาคารเรียนอาคาร
คณะวิชา	คณะวิศวกรรมศาสตร์
DRAWING	เขียน
เขียน	นายคณิน จันทร์
STRUCTURAL ENGINEERS	วิศวกรโครงสร้าง
ELECTRICAL ENGINEER	วิศวกรไฟฟ้า
SANITARY ENGINEER	วิศวกรสุขาภิบาล
MECHANICAL ENGINEER	วิศวกรเครื่องกล
เห็นชอบ	จวิ/น
หมายเหตุ	
SHOW	รูปด้านที่ 1
SCALE	1 : 50
DATE	-
REVISION	
NOTE	A-0
	05

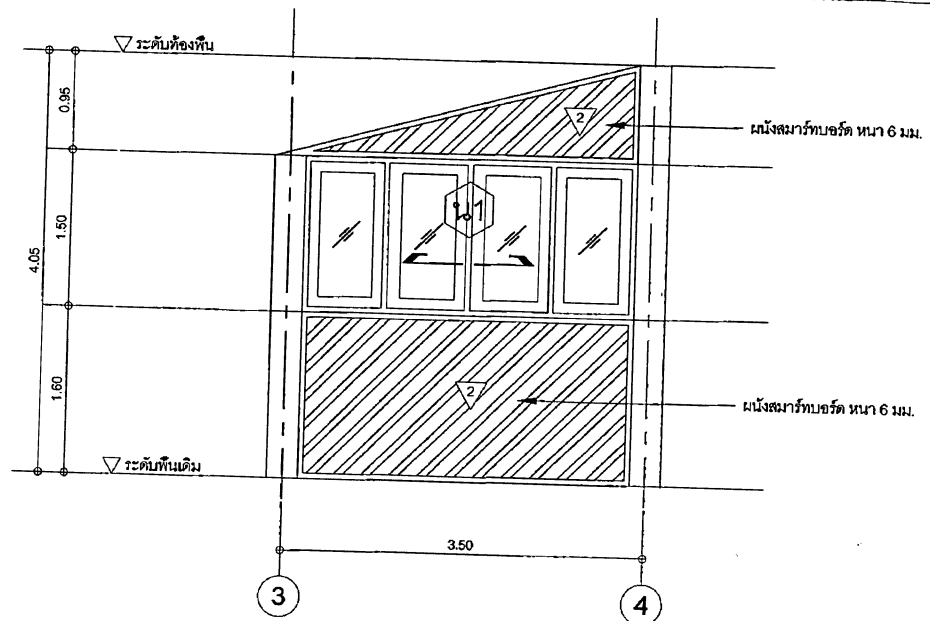

รูปด้านที่ 2
SCALE 1 : 50

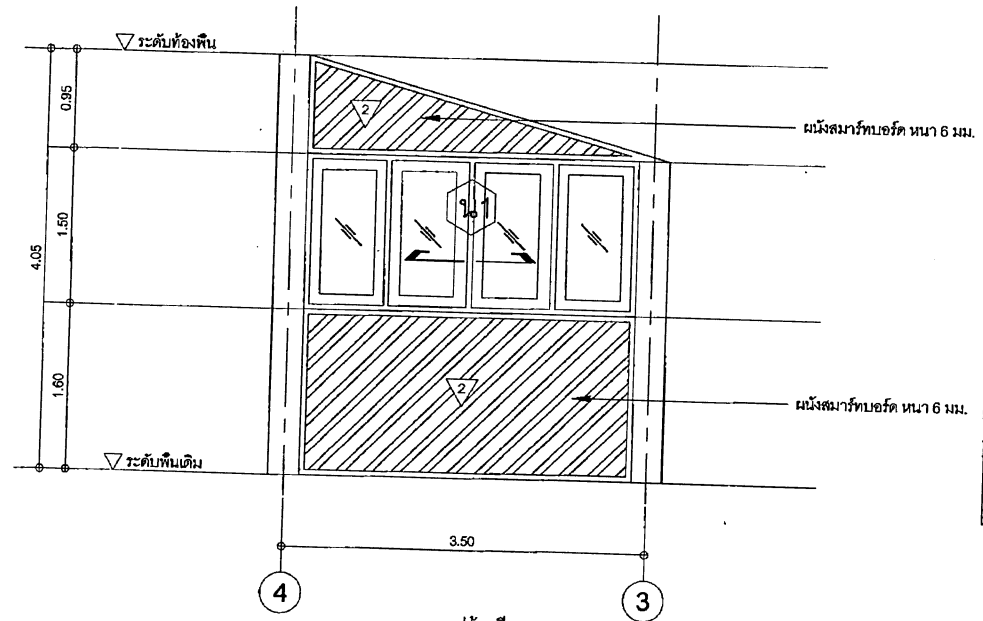

รูปด้านที่ 3
SCALE 1 : 50

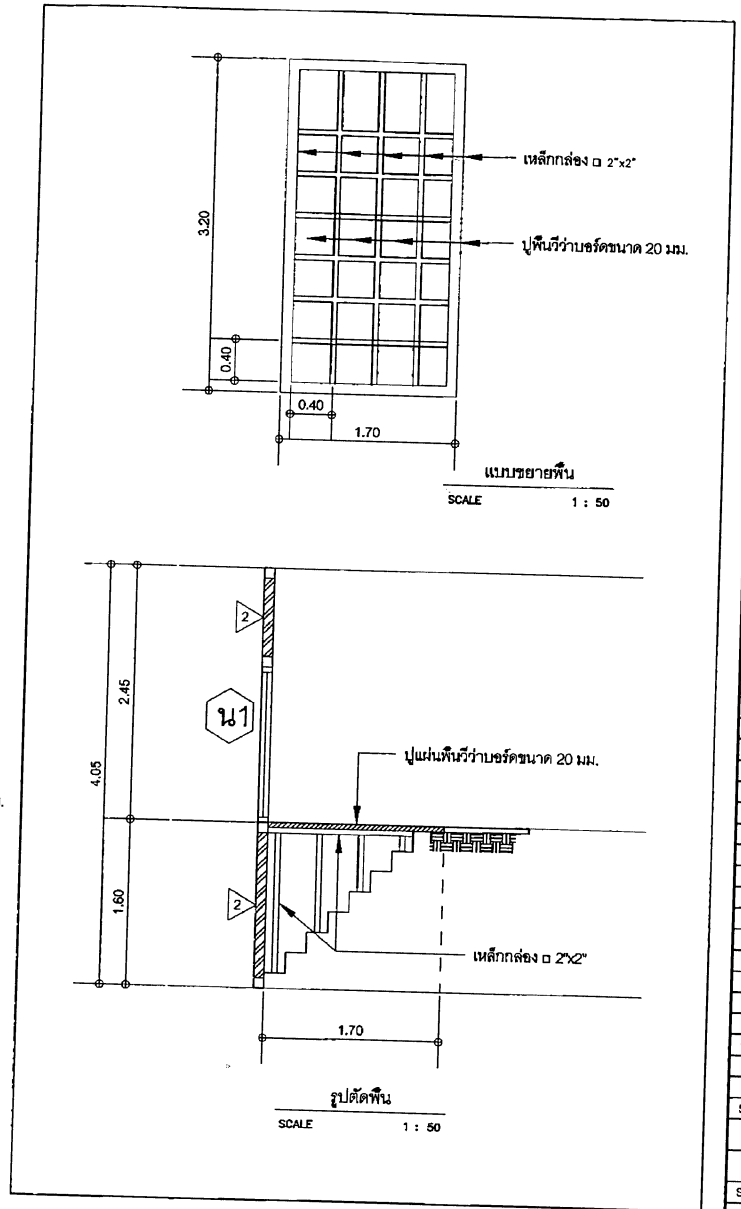

แบบขยายพื้น
SCALE 1 : 50

รูปตัดพื้น
SCALE 1 : 50

ตรวจแล้ว

(ผู้ช่วยศาสตราจารย์ ดร.ชาย ริงลิยากุล)
ผู้อำนวยการศูนย์บริหารจัดการเมืองเพื่อความยั่งยืน



โครงการ	งานปรับปรุงอาคารเรียนนิเทศศาสตร์ มหาวิทยาลัยเทคโนโลยีพระจอมเกล้าธนบุรี
DRAWING	เขียน
เขียน	นายคณิน ชินากุล
STRUCTURAL ENGINEERS	วิศวกรรมโครงสร้าง
ELECTRICAL ENGINEER	วิศวกรรมไฟฟ้า
SANITARY ENGINEER	วิศวกรรมสุขาภิบาล
MECHANICAL ENGINEER	วิศวกรรมเครื่องกล
เห็นชอบ	9/5/2561
อนุมัติ	
SHOW	รูปด้านที่ 2,3
SCALE	รูปตัดพื้น และแบบขยายพื้น
DATE	
REVISION	

NOTE	A - 04
	06



โครงการ
 1. แผนผังอาคาร
 2. ระเบียบวิธีก่อสร้าง
 DRAWING
 เขียน
 นายวิชาญ ชินภทนต์
 STRUCTURAL ENGINEERS
 วิศวกรโครงสร้าง
 ELECTRICAL ENGINEER
 วิศวกรไฟฟ้า
 SANITARY ENGINEER
 วิศวกรสุขาภิบาล
 MECHANICAL ENGINEER
 วิศวกรเครื่องกล

เห็นชอบ
 ๗๘/๗๗
 หน.ภาควิชาฯ อนุ.ศูนย์ฯ อนุ.ศูนย์ฯ
 อนุมัติ

SHOW
 แผนขยายประตู และหน้าต่าง
 SCALE 1:50
 DATE -
 REVISION

NOTE
 A-07

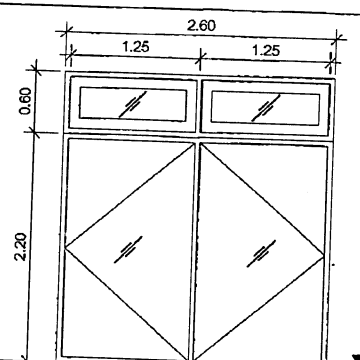

▼ ระดับพื้นเดิม

ป1

ลักษณะบาน	บานสวิงคู่
ขนาดบาน	2.10 x 2.60
วงกบ	อลูมิเนียมสีอะลูมิเนียมขนาดไม่น้อยกว่า 1.2 มม.
กรอบบาน	อลูมิเนียมสีอะลูมิเนียมขนาดไม่น้อยกว่า 1.2 มม.
บาน/ลูกทึบ	กระจกใสหนาไม่น้อยกว่า 5 มม.
อุปกรณ์	อุปกรณ์บานสวิงครบชุด

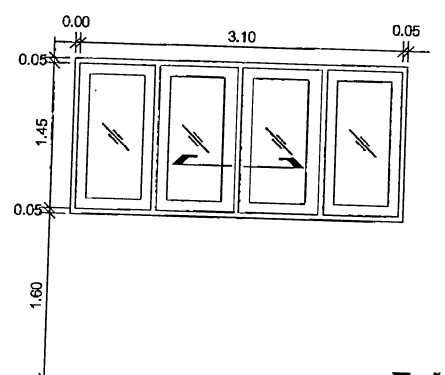

▼ ระดับพื้นเดิม

ป1

ลักษณะบาน	บานเลื่อน
ขนาดบาน	1.40 x 3.10
วงกบ	อลูมิเนียมสีอะลูมิเนียมขนาดไม่น้อยกว่า 1.2 มม.
กรอบบาน	อลูมิเนียมสีอะลูมิเนียมขนาดไม่น้อยกว่า 1.2 มม.
บาน/ลูกทึบ	กระจกใสหนาไม่น้อยกว่า 5 มม.
อุปกรณ์	อุปกรณ์บานเลื่อนครบชุด

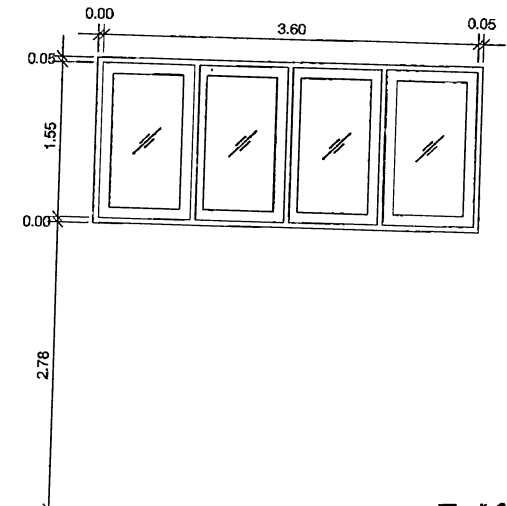

▼ ระดับพื้นเดิม

ป2

ลักษณะบาน	บานติดตาย
ขนาดบาน	1.50 x 3.60
วงกบ	อลูมิเนียมสีอะลูมิเนียมขนาดไม่น้อยกว่า 1.2 มม.
กรอบบาน	อลูมิเนียมสีอะลูมิเนียมขนาดไม่น้อยกว่า 1.2 มม.
บาน/ลูกทึบ	กระจกใสหนาไม่น้อยกว่า 5 มม.
อุปกรณ์	-

ตรวจแล้ว

(ผู้ช่วยศาสตราจารย์ ดร.ชาย รังสิยากุล)
 ผู้อำนวยการศูนย์บริหารจัดการเมืองเพื่อความยั่งยืน